

4-kraans wijninstallatie met FK, 20 liter key-keg

WFK-4
 4x Tapkraan Free Flow 5/8 vlak chroom 8mm
 + Cobra plus 4-kraans chr 5/8bi
 + CO-TB 600 Ø500mm rm
 + Fustenkoelkast FK2-25/6L 1x50L of 6x20L

4-kraans wijninstallatie met 30 liter fusten

WDS-4
 4x Tapkraan Free Flow 5/8 vlak chroom 8mm
 + Cobra plus 4-kraans chr 5/8bi
 + CO-TB 600 Ø500mm rm
 + Waterbadkoeler 1/5 PK staand 18 liter
 + Python slang 4 delig 15 meter

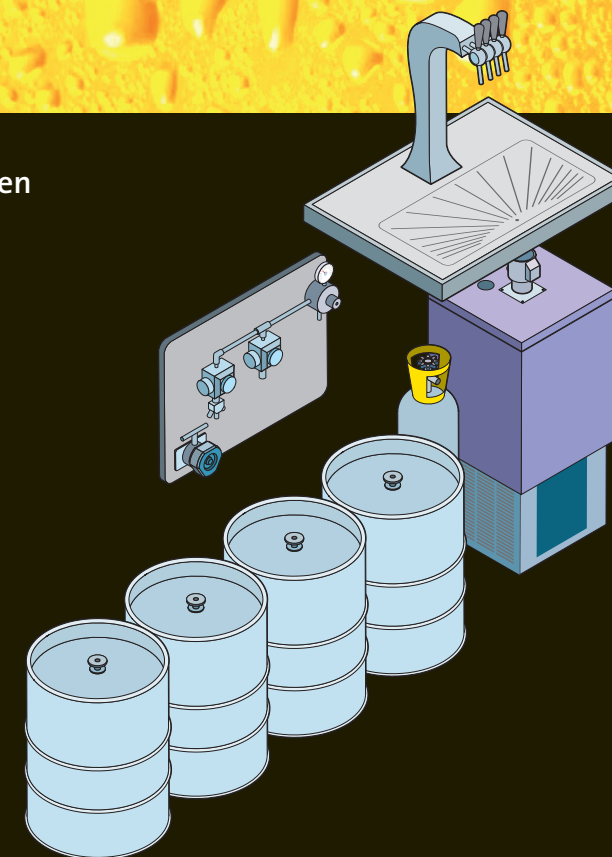

Bierinstallaties

In deze brochure treft u een aantal voorbeelden van gebruiksklare bierinstallaties aan, die wij voor u hebben samengesteld.

Bij deze voorbeelden is uitgegaan van een Serrco of Gamko koelinstallatie, Antoine of Franke lekbladen, type Sunline, en een bierzuil in overleg (Gamko en Franke met meerprijs). Op Serrco krijgt u 2 jaar garantie, op Gamko 5 jaar garantie. Eventuele aanpassingen in de opstelling zijn mogelijk in overleg.

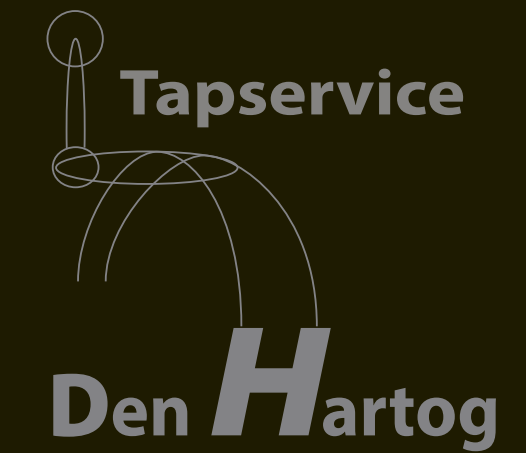

4-kraans wijninstallatie voor 20 liter key-keg

WKK-4
 4x Tapkraan Free Flow 5/8 vlak chroom 8mm
 + Cobra plus 4-kraans chr 5/8bi
 + CO-TB 600 Ø500mm rm
 + Waterbadkoeler 1/5PK staand t.b.v. wijn
 + Python slang 4-delig 15 meter

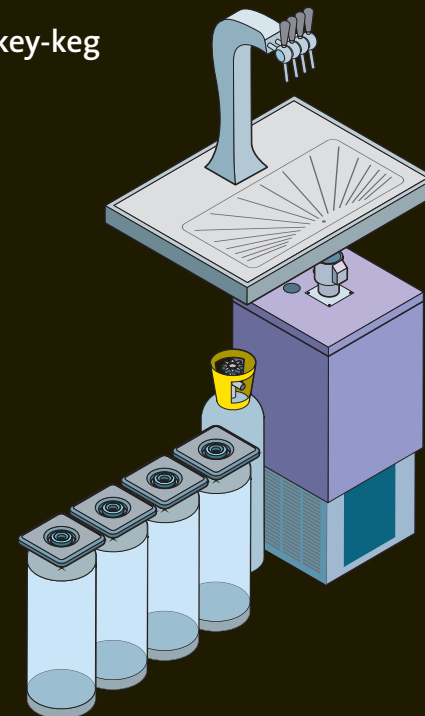

4-kraans wijninstallatie bag in box systeem

WBB-4
 4x Compensatorkraan 8 mm, chroom incl. tapknop zwart 5/8 vlak
 + Cobra plus 4-kraans chr 5/8bi
 + CO-TB 600 Ø500mm rm
 + Waterbadkoeler 1/5 PK staand 18 liter
 + 4x Flojetpomp model P5000551
 + Python slang 4 delig 15 meter

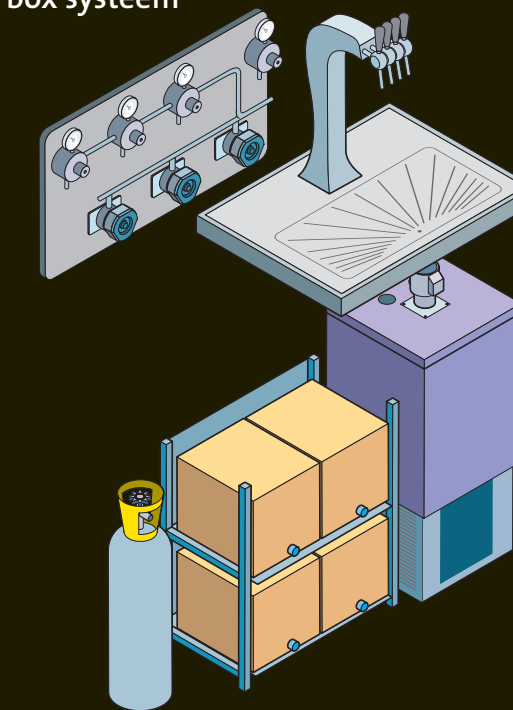

1-kraans installatie met vatenkoeler en dubbele spoelbak

WK-T2
 Tapkraan 5/8 vlak compensator chroom 8mm
 + Straight Ø101,6 1-kraans RVS zuil 5/8bi
 + Sunline 50. CO-BB150-2L
 + Fustenkoelkast FKG 20/2 motor Rechts 2x20L

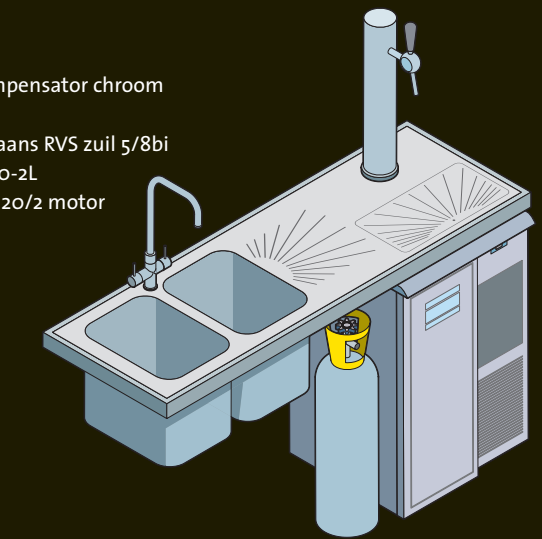

2-kraans installatie met vatenkoeler en dubbele spoelbak

WK-T4
 2x Tapkraan 5/8 vlak compensator chroom 8mm
 + 2x Straight Ø101,6 1-kraans RVS zuil 5/8bi
 + Sunline 50. CO-BB200-2L
 + Fustenkoelkast FK2-25/4 motor Rechts 1x50L of 4x20L

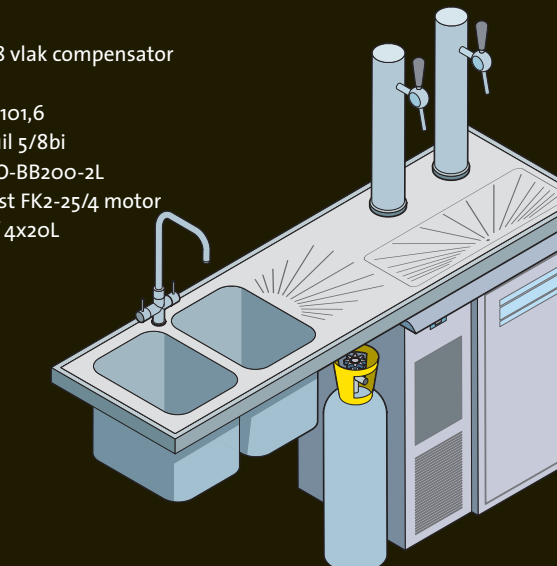

Voor meer informatie:
 06-21288546
 info@tapservice-denhartog.nl

Optie 1. Automatische wijnzuil 4-kraans

WAUT-4
 Flow gedoseerde zuil

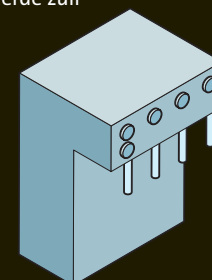

Optie 2. Luchtcompressor olie vrij

WAUT-4
 Compressor Silent – 3,5 230V compleet

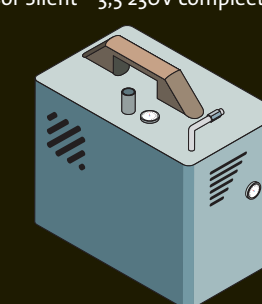

3-kraans installatie met vatenkoeler en dubbele spoelbak



FK-T6
 3x Tapkraan 5/8 vlak compensator
 chroom 8mm
 + 3x Straight Ø101,6
 1-kraans RVS zuil 5/8bi
 + Sunline 50. CO-BB250-2L
 + Fustenkoelkast FK2-25/6
 motor Rechts 1x50L of 6x20L

2-kraans installatie met bierkoeler en dubbele spoelbak

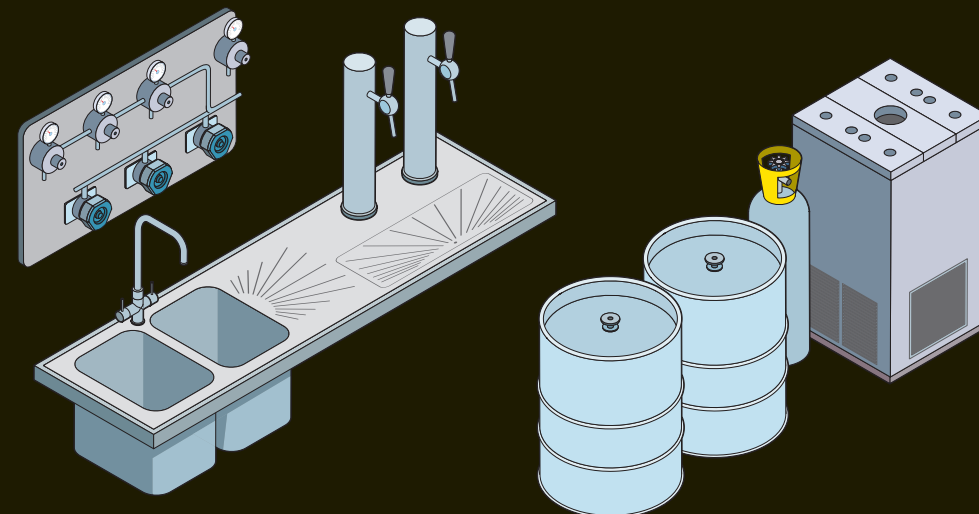

DS-T2
 2x Tapkraan 5/8 vlak compensator
 chroom 8mm
 + 2x Straight Ø101,6
 1-kraans RVS zuil 5/8bi
 + Sunline 50. CO-BB200-2L
 + Waterbadkoeler 1/2 PK staand
 waterbak BKG 50/54
 + Python slang 2-delig 15 meter

Tankbierinstallatie 2 x 500 liter

TK-T500
 2x Tank Advanced RVS 500 liter,
 dubbelwandig, vooruitloop
 incl. frame
 + Compressor (olievrij)
 + Koelwatertank LK87 liter
 + Koelmachine 3/4 pk tbv split
 + Python slang 2 delig 50 meter

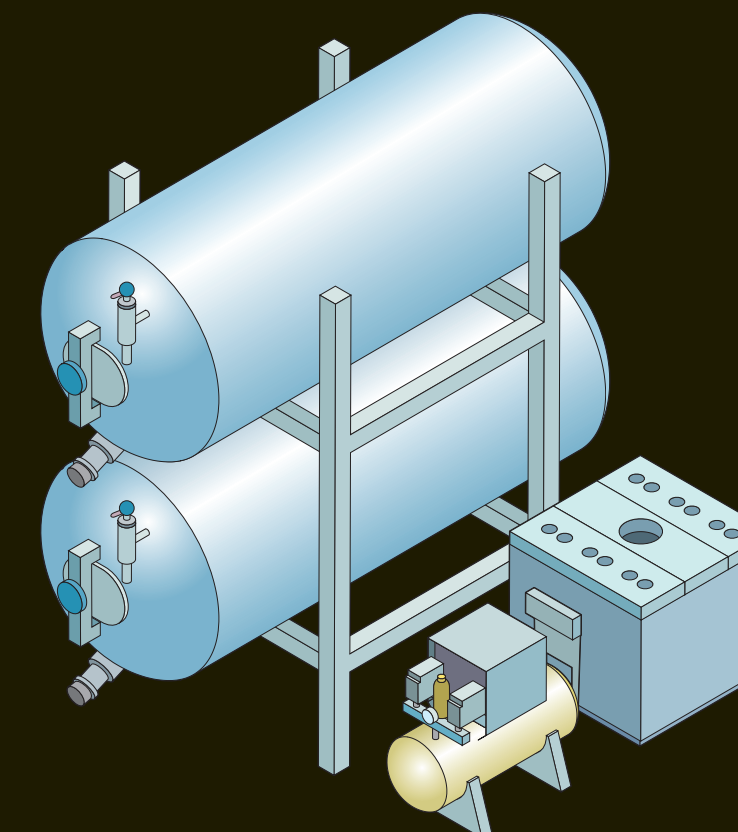

4-kraans installatie met vatenkoeler en dubbele spoelbak

FK-T8
 4x Tapkraan 5/8 vlak compensator
 chroom 8mm
 + 4x Straight Ø101,6
 1-kraans RVS zuil 5/8bi
 + Sunline 50. CO-BB250-2L
 + Fustenkoelkast FK2-25/8
 motor Rechts 2x50L

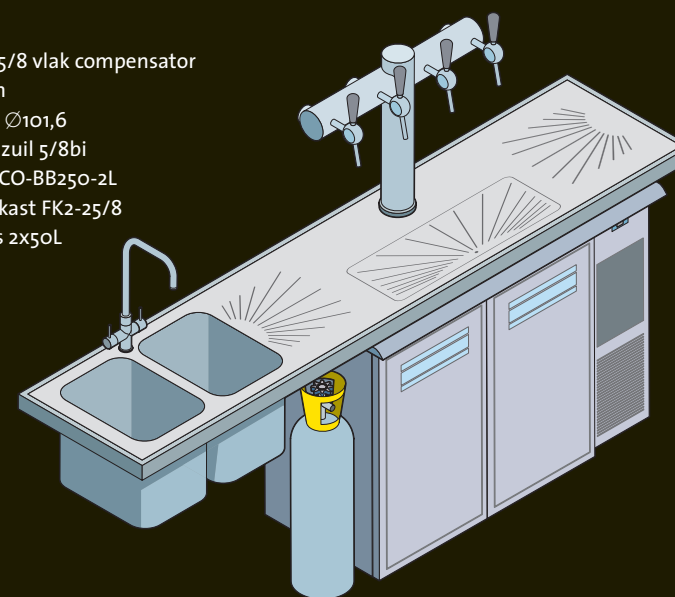

3-kraans installatie met bierkoeler en dubbele spoelbak

DS-T3
 3x Tapkraan 5/8 vlak compensator
 chroom 8mm
 + 3x Straight Ø101,6 1-kraans RVS zuil
 5/8 bi
 + Sunline 50.CO-BB250-2L
 + Waterbadkoeler 1/2 PK staand
 waterbak BKG 50/54
 + Python slang 4-delig 15 meter

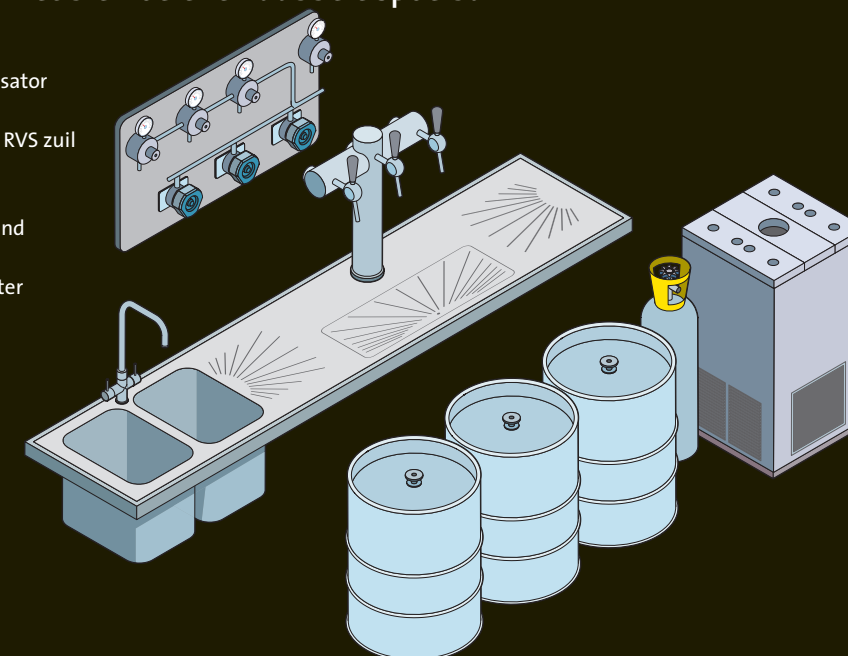

Tankbierinstallatie 2 x 1000 liter

TK-T1000
 2x Tank Advanced RVS 1000 liter,
 dubbelwandig, vooruitloop
 incl. frame
 + Compressor (olievrij)
 + Koelwatertank LK87 liter
 + Koelmachine 3/4 pk tbv split
 + Python slang 2 delig 50 meter

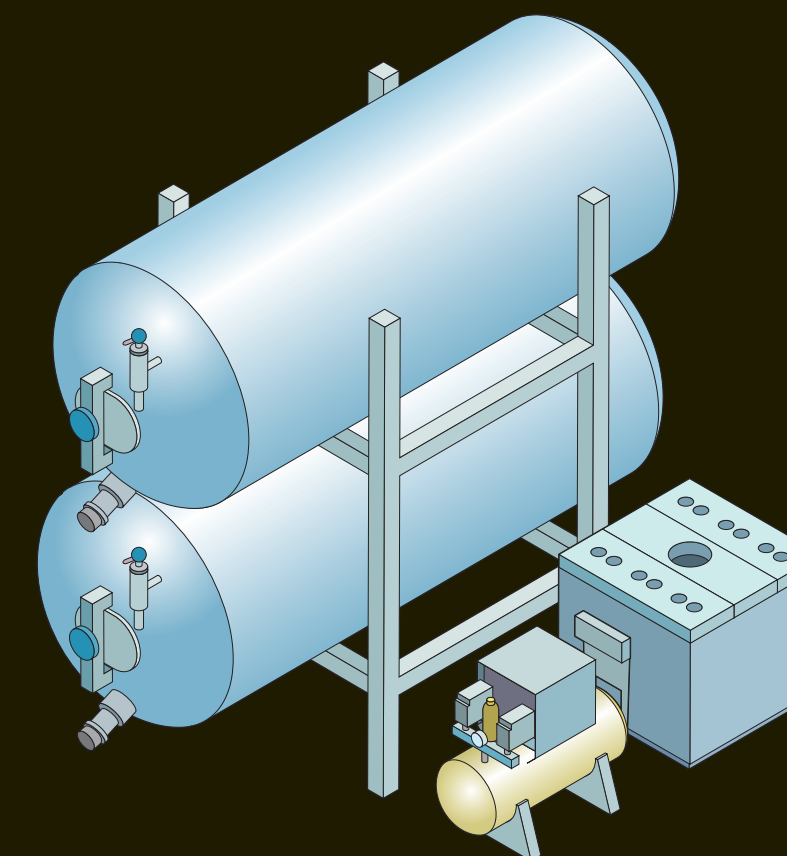

1-kraans installatie met bierkoeler en dubbele spoelbak

DS-T1
 Tapkraan 5/8 vlak compensator chroom 8mm
 + Straight Ø101,6
 1-kraans RVS zuil 5/8bi
 + Sunline 50. CO-BB150-2L
 + Waterbadkoeler 1/2 PK staand
 waterbak 54 liter BKG 50/54
 + Python slang 2-delig 15 meter

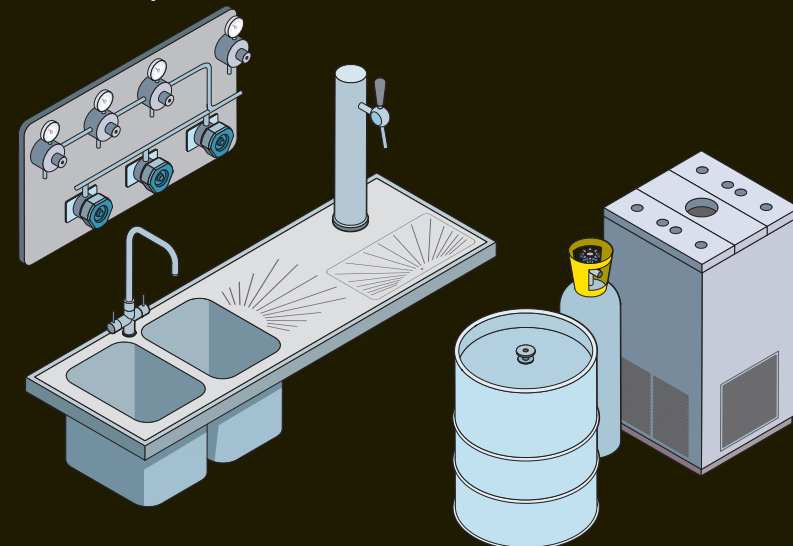

4-kraans installatie met bierkoeler en dubbele spoelbak

DS-T4
 4x Tapkraan 5/8 vlak compensator
 chroom 8mm
 + 4x Straight Ø101,6 1-kraans RVS zuil
 5/8bi
 + Sunline 50. COBB250-2L
 + Waterbadkoeler 1/2 PK staand
 waterbak BKG 50/54
 + Python slang 4-delig 15 meter

